

**Mode d'emploi
Système d'inspection vidéo HD**

FR

Wöhler VIS 700



Best.- Nr. 24293 - 2020-06-15

Technique sur mesure

Sommaire

1	Informations Générales.....	5
1.1	Informations relatives au mode d'emploi	5
1.2	Droits d'auteur	5
1.3	Remarques.....	5
1.4	Utilisation conforme.....	6
1.5	Contenue de la livraison.....	6
1.6	Transport.....	7
1.7	Traitement des déchets.....	7
1.8	Fabricant	7
2	Consignes importantes	8
3	Données techniques.....	11
3.1	Moniteur	11
3.2	Wöhler tête de caméra orientable	12
3.3	Tête de Caméra en Miniature	13
3.4	Enrouleur avec jonc de poussée	14
3.5	Affichage de la distance parcourue	14
3.6	Stockage	14
3.7	Mallette de transport avec 2 coques.....	15
4	Conception	16
4.1	Système d'inspection vidéo.....	16
4.2	Moniteur	18
5	Mise en service du système de caméra	20
5.1	Activer la batterie.....	20
5.2	Fixation de la tête de caméra	20
5.3	Montage de la boule stabilisatrice	20
5.4	Travailler avec le moniteur	22
5.5	Charge des batteries	25
6	Boutons	26
6.1	Bouton Marche/Arrête	26
6.2	Bouton Vidéo.....	27
6.3	Bouton Foto.....	28
6.4	Joystick	28

7	Écran	29
8	Affichage de la position de la tête de caméra	31
9	Fonction Home	31
10	Affichage numérique de la distance parcourue	31
11	Enregistrement vocale	31
12	Menu en direct	32
12.1	Menu luminosité.....	32
12.2	Menu mise au point	33
12.3	Fonction du commentaire	34
12.4	Menu du système	36
12.4.1	Activation WLAN.....	37
12.4.2	Localisation.....	37
12.4.3	Sauvegarder et effacer des images et vidéos..	38
12.4.4	Voir photos et vidéos	39
12.4.5	Paramètres	41
12.4.6	Menu Info.....	43
13	Travailler avec l'éclairage supplémentaire	44
13.1	Conditions de système	44
13.2	Montage de l'éclairage supplémentaire	44
13.3	Régler la luminosité de l'éclairage	46
14	Transfert de fichiers image via WLAN..	47
14.1	Access Point: Transmission via le réseau WLAN VIS 700.....	48
14.1.1	Sélectionner le canal WLAN si nécessaire ..	48
14.2	Client: Utiliser un réseau WLAN existant	51
15	Mesures correctives de défaillance ..	53
15.1	Réinitialisation (Reset).....	53
15.2	Dysfonctionnements	54
16	Maintenance	55

16.1	Consignes d'entretien et de maintenance ...	55
16.2	Remplacement du dôme de la tête de caméra	55
16.3	Tête de caméra	55
16.4	Moniteur	55
16.5	Nettoyage du dérouler et jonc	55
17	Recommandations concernant les dispositifs auxiliaires de guidage	62
18	Garantie et service	63
18.1	Garantie	63
18.2	Service	63
19	Déclaration de conformité	64
	Points de vente et SAV	65

1 Informations Générales

1.1 Informations relatives au mode d'emploi

Ce mode d'emploi vous permet de travailler en toute sécurité avec votre Wöhler VIS 700. Il doit être conservé à titre d'information.

Le Wöhler VIS 700 ne peut être utilisé que par un personnel dûment qualifié aux fins prévues.

Nous déclinons toutes responsabilités pour des dommages dus à un non respect de ce mode d'emploi.

1.2 Droits d'auteur

Il est interdit de reproduire, de photocopier ou de traduire la présente documentation ou des parties de celle-ci sans l'accord préalable écrit de Wöhler.

1.3 Remarques



Danger!

Tout non respect de cet avertissement risque de causer des blessures.



Attention !

Désigne des consignes signalant un danger dont la non-observation peut conduire à des dommages de l'appareil.



INDICATION !
Information utile

1.4 Utilisation conforme

Le système d'inspection vidéo est conçu pour le contrôle optique et la documentation de tuyaux et de conduits (p. ex. systèmes d'échappement, systèmes de ventilation, tuyaux de canalisations etc.)

L'appareil peut uniquement être utilisé par un personnel compétent.

-

1.5 Contenu de la livraison

Appareil	Contenu de la livraison
Wöhler VIS 700 Caméra d'inspection Vidéo Haute Definition	Moniteur
	Tête de caméra orientable Ø 40 mm, enfichable (option)
	Tête de caméra Ø 26 mm, enfichable (option)
	Carte mémoire SD 32 GB
	enrouleur avec jonc de poussée 30 m et câble de connexion au moniteur 1,5 m
	3 coupoles en plexiglas
	1 tapis antidérapant
	1 bloc d'alimentation USB avec câble USB C
	Mallette de transport avec 2 coques

1.6 Transport

Transporter le système dans la mallette prévue à cet effet pour éviter de le détériorer.

1.7 Traitement des déchets



Les composants électroniques ne sont pas des déchets domestiques. Ils doivent être éliminés en respectant la législation en vigueur.

Les batteries défectueuses, une fois retirées de l'appareil peuvent être déposées dans un centre de recyclage des déchets publics, un point de vente ou de stockage de batteries.



1.8 Fabricant

Wöhler Technik GmbH

Wöhler-Platz 1

33181 Bad Wünnenberg

Tel.: +49 2953 73-100

Fax: +49 2953 73-96100

E-Mail: info@woehler.de

2 Consignes importantes

Protection des personnes



Danger!

Ne dirigez pas la tête de caméra branchée directement vers les yeux lorsque l'écran est allumé. Les LED ont une très forte luminosité et peuvent aveugler les yeux.



Danger!

Lorsque vous utilisez le câble de caméra, veillez à le guider de manière contrôlée. En raison du matériau flexible du câble, celle-ci peut vous fouetter s'il vous glisse des mains. Protégez surtout vos yeux.



Danger!

Afin de limiter l'exposition des personnes aux champs électromagnétiques, une distance de sécurité de 5 cm doit être respectée entre la tête de caméra et la personne lors de la mise sous tension de l'émetteur de localisation.

Environnement de travail



Danger!

La caméra et l'utilisateur doivent se retrouver dans une position stable, surtout pendant le travail en haute altitude, p.e. sur le toit.



Danger!

Assurez vous que le tuyau que vous voulez inspecter ne soit pas mis sous tension électrique.



Attention !

Ne poussez jamais la tête de caméra dans un environnement pollué par pétrole ou acide. Ne poussez jamais des obstacles avec la tête de caméra et la tige.

Température d'operation



Attention !

N'utilisez pas la caméra lorsque la température est supérieure à 40 °. Des températures élevées peuvent endommager la caméra.

Étanchéité



Attention !

Seule la tête de caméra et le jonc de poussée sont étanches à l'eau. Protégez le contenu de la mallette de l'eau !

Résistance aux chocs



Attention !

Le système de caméra n'est pas résistant aux chocs. Ne pas jeter ou laisser tomber la mallette !

Accessoires



Attention !

Utilisez uniquement des accessoires et des pièces de rechange d'origine Wöhler.

Plier la tige de la caméra



plier possible



plier pas possible



ATTENTION!

Ne jamais plier la tige de caméra sur le côté étroit, mais seulement sur le côté large. Le rayon de courbure doit être 240 mm ou plus.

Champs magnétiques et électriques puissants



INDICATION !

N'utilisez pas le moniteur à proximité de tours de télévision, d'appareils radio mobiles ou d'autres sources de champs magnétiques ou électriques, qui pourraient brouiller les images.

Influences externes



INDICATION !

Des influences extérieures telles que des décharges électrostatiques peuvent provoquer des dysfonctionnements. Dans ce cas, vous devez éteindre puis rallumer la caméra.

3 Données techniques

3.1 Moniteur



Fig. 1: Moniteur

Désignation	Valeurs
Dimensions	250 x 155 x 54 mm
Poids	860 g
TFT - Display	7" / 16:9 1280 x 800 pixel
Câble de chargement	USB-C 5 V/3 A
Alimentation en électricité	3,7 V, 11400 mAh Batterie Li-Ion
Durée d'opération	jusqu'à 4 h
Température d'opération	0 à 40 °C
Température de stockage	-20°C ... + 50°C

3.2 Wöhler tête de caméra orientable



Fig. 2: Tête de caméra orientable

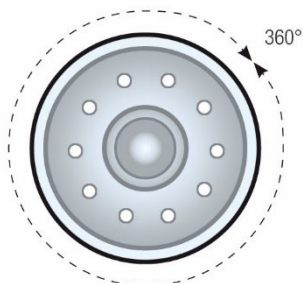

Fig. 3: Rotation à 360°

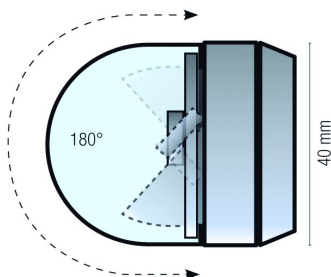

Fig 4: Inclinaison à 180°

Désignation	Valeurs
Type	1/2,7" Couleur CMOS
Distance focale	27 mm à ∞
Sources lumineuses	10 DEL blanches
Protection	Étanche à l'eau selon IP 67 (30 mètres pendant 30 minutes)
Dimensions	
Diamètre	40 mm
Longueur boîtier	56 mm
Longueur totale	ca. 102 mm
Fréquence de l'émetteur intégré	9,2 kHz
Angle de saisie d'image (diagonal)	70°

3.3 Tête de Caméra en Miniature



Fig. 5 : Tête de Caméra en Miniature

Désignation	Valeurs
Type	1/2,7" Couleur CMOS
Sources lumineuses	10 DEL blanches
Protection	Étanche à l'eau selon IP 68 (30 mètres pendant 30 minutes)
Dimensions	40 x 60 mm
Diamètre	Ø 26 mm
Longueur Boîte	33,5 mm
Longueur totale	ca. 80 mm
Fréquence de l'émetteur intégré	9,2 kHz
Angle de saisie d'image (diagonal)	150°
Température d'opération	0 ... 40°C
Température de stockage	-20 ... 50 °C

3.4 Enrouleur avec jonc de poussée

Désignation	Valeurs
Longueur	30 m
Dimension	8,6 x 5,6 mm (ovale)
Rayon de courbure minimum	240 mm
Câble de jonction à l'écran	1,5 m

3.5 Affichage de la distance parcourue

Désignation	Valeurs
Résolution	23 mm
Précision	± 5 % de la valeur mesurée

3.6 Stockage

Désignation	Valeurs
Carte mémoire	Si la carte mémoire incluse dans la livraison n'est pas utilisée, la carte devra être formatée de façon adéquate à partir de l'ordinateur: FAT 32
Capacité maximale	32 GB
Technologie:	SD ou SDHC, Classe de vitesse 10
Capacité d'enregistrement	ca. 3 GB/h
Résolution	1280 x 720 HD, 25 fps maximum
Format	AVI (H264)

3.7 Mallette de transport avec 2 coques

Désignation	Valeurs
Dimensions	18 x 44 x 50 cm
Poids total avec moniteur, tête de caméra et jonc de poussée	10 kg

4 Conception

4.1 Système d'inspection vidéo



Fig. 6: Wöhler VIS 700 Système d'inspection vidéo Haute Définition

Explication des pièces

- 1 Moniteur
- 2 Protection anti-éblouissement
- 3 Espace pour accessoires, câble de chargement, tête de caméra etc.
- 4 Ouverture pour passer la tête de caméra
- 5 Tête de caméra
- 6 Coque inférieure de la mallette avec enrouleur (situé à l'intérieur)
- 7 Fermetures de la mallette
- 8 Fermetures de la coque inférieure
- 9 Porte-écran

4.2 Moniteur



Fig. 7: Moniteur



Fig. 8: Partie inférieure du moniteur avec bande de raccordement

Explication des pièces

- 1** Trou de fixation pour la protection anti-éblouissement
- 2** Poignée
- 3** Bande de raccordement sur la face inférieure
- 4** Haut-parleur
- 5** Microphone
- 6** Connexion CTIA standard pour headset avec casque et microphone
- 7** Emplacement SD
- 8** Port USB pour clé USB
- 9** Port USB pour câble de chargement
- 10** Encoche pour fixation sur le rail de raccordement de la mallette

5 Mise en service du système de caméra

5.1 Activer la batterie

Si le système de caméra ne s'allume pas pendant la première utilisation, vous avez deux options pour activer la batterie:

- Connectez le moniteur à l'alimentation électrique à l'aide du câble de charge, voir chapitre 5.5. Allumez le système de caméra. Après, la caméra peut être allumée sans raccordement à l'alimentation.

ou

- Effectuez une réinitialisation, voir chapitre 15.1.
- Ouvrez l'ouverture pour la tête de caméra, figure 6, partie 4)
- Tirez la sortie de la tige hors du boîtier.
- Si la tête de caméra n'est pas encore connectée à la tige, connectez-la comme suit :
- Branchez la fiche à 5 broches de la tige de caméra dans la prise de la tête de caméra.
- Ensuite, vissez les filetages de la tête de caméra et de la tige de caméra ensemble.

5.2 Fixation de la tête de caméra

5.3 Montage de la boule stabilisatrice



Fig. 9: La boule stabilisatrice est comprise dans les fournitures



Attention!

Seule une connexion vissée fixe assure une connexion étanche à l'eau.

Une boule stabilisatrice d'un diamètre de 30 mm est comprise dans les fournitures. Celle-ci est montée directement derrière la tête de la caméra. Grâce à la boule, la capacité de passer les coudes augmente significativement.

- Utilisez la boule stabilisatrice pour inspecter des tuyauteries d'un diamètre de 75 mm et plus.



A NOTER !

La tête de caméra peut être guidée beaucoup plus facilement dans les tuyaux d'un diamètre de 75mm et plus grâce à une boule stabilisatrice. Pour des diamètres de tuyau plus petits, la boule stabilisatrice n'est pas utilisable.



- Montez la boule stabilisatrice comme suit :
- Ouvrez la boule stabilisatrice. Appuyez sur le verrouillage (1) et ouvrez-la.
- Placez la boule stabilisatrice autour du connecteur flexible du jonc de poussée pour caméra.
- Appuyez sur le verrouillage (1) et fermez la boule stabilisatrice jusqu'à ce que le verrouillage encliquète.

Fig. 10: Boule stabilisatrice montée sur le connecteur flexible du jonc de poussée pour caméra

5.4 Travailler avec le moniteur



A NOTER !

Par défaut, le moniteur est placé dans la mallette de sorte que le joystick se trouve en bas à gauche. Cette position permet d'actionner le joystick avec la main gauche et de guider le jonc avec la main droite. Si l'écran est retiré de la mallette, il est recommandé aux droitiers de tourner le moniteur afin que le joystick puisse être actionné avec la main droite.

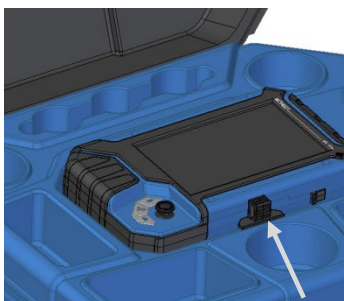

- Pour déplacer le moniteur hors de la mallette, appuyez sur le levier du moniteur de façon frontale.

Fig. 11: Appuyer sur le levier du moniteur en façade pour sortir l'écran de la mallette.

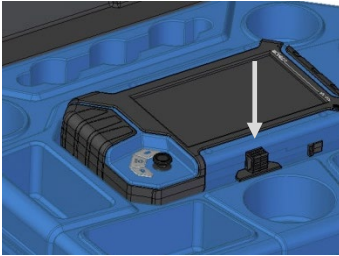

Fig. 12: Appuyez sur le levier du moniteur de dessus pour mettre l'écran dans la mallette.



Fig. 13: Le moniteur peut pivoter et basculer.



Fig. 14: Le moniteur sorti de la mallette

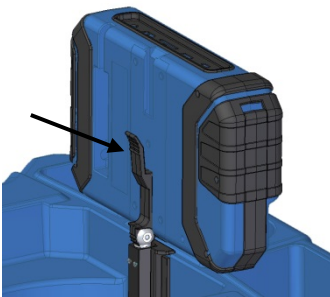

Fig. 15: Appuyez sur le levier et retirez le moniteur de son support.

- Pour remettre le moniteur en position de transport, appuyez sur les quatre coins du moniteur ou appuyez verticalement sur le levier du moniteur.

! **ATTENTION!**

Si vous sentez une résistance en poussant le moniteur, vérifiez que le câble de connexion se trouve enroulé et non plié sous le moniteur.

Après avoir sorti le moniteur de la mallette, on peut le pivoter de haut en bas et tourner autour de l'axe. Les points de verrouillage assurent une prise stable.

Il est également possible de retirer le moniteur de son support et de le tenir dans la main.

Retirez le moniteur de son support comme suit:

- Placez le moniteur en position verticale dans le support.
- Appuyez contre le levier situé à l'arrière du moniteur.
- En même temps, retirez le moniteur du support.

Poignée



Fig. 16: Lorsque la poignée est déployée, le moniteur peut être tenu et actionné d'une seule main.

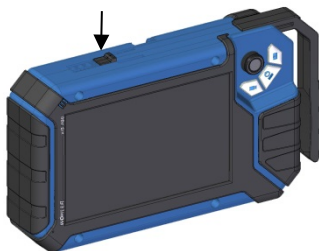

Fig. 17: Bouton poussoir pour retirer la poignée

Protection anti-éblouissement

Pour tenir le moniteur dans la main droite et en même temps actionner le joystick avec la main droite, vous pouvez utiliser une poignée. □

- Pour retirer la poignée, appuyez sur le bouton-poussoir noir en haut du moniteur tout en poussant la poignée vers la droite.
- Retirez la protection anti-éblouissement du couvercle de la mallette. Elle se trouve dans le compartiment situé derrière la partie inférieure du guide rapide.
- En fonction de votre position de travail, insérez les deux broches de la protection anti-éblouissement dans les deux douilles directement au-dessus ou en dessous de l'écran. Des aimants aux extrémités des broches assurent une tenue stable.

5.5 Charge des batteries



Fig. 18: Icône de batterie, 60%



Fig. 19: Prise USB

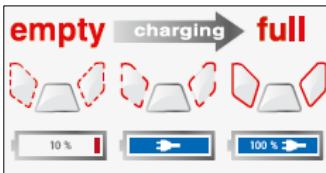

Fig. 20: Touches et icône de batterie pendant le processus de charge



Avertissement !

Risque d'électrocution!

Ne jamais toucher l'adaptateur avec les mains humides!

Protéger l'alimentation électrique de l'eau et de l'humidité!

Ne pas débrancher le chargeur en tirant sur le câble!

Ne pas utiliser la prise électrique lorsque la tension ne correspond pas à celle de l'appareil !

Sur le côté droit de l'en-tête de l'écran se trouve l'icône de batterie. Le niveau de batterie est affiché en bleu (> 20 %) ou orange (≤ 20 %).

Si le niveau de batterie est affiché en rouge (≤ 10%), il faut charger la batterie.

- Pour charger la batterie, connectez le moniteur à l'adaptateur secteur en utilisant l'alimentation USB fournie.
- Pour ce faire, branchez le connecteur USB C dans la prise USB au bas de l'écran.

Lorsque la caméra est éteinte, les boutons Photo et Vidéo clignotent en rouge pendant la charge.

Après la charge, les boutons Photo et Vidéo brillent en rouge.

Le système de caméra fonctionne pendant la charge.



INDICATION !

Si possible, chargez la batterie lorsque le système de caméra est éteint. Cela augmente la durée de vie de la batterie.

Si la batterie est chargée alors que la caméra est allumée, les boutons ne clignotent pas. Un symbole de fiche apparaît dans l'icône de la batterie.

6 Boutons

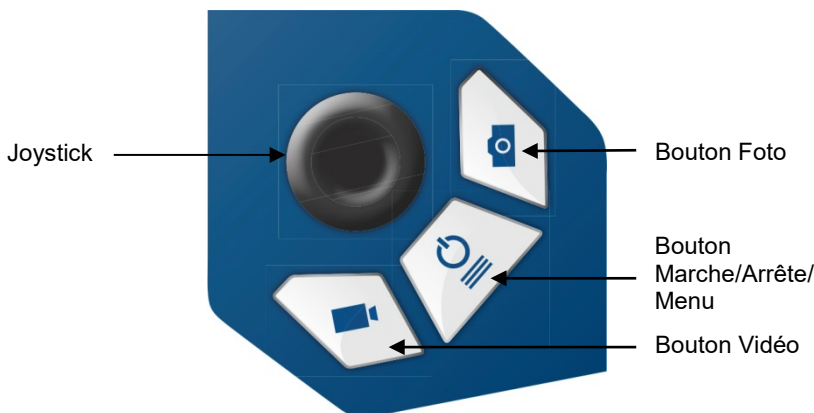

Fig. 21: Boutons de l'écran

6.1 Bouton Marche/Arrête



INDICATION !

Lorsque la caméra est en marche, le ventilateur travaille à intervalles irréguliers.

Allumer le système de caméra

- Appuyez sur le bouton Marche/Arrêt pendant environ 1 seconde lorsque le système est éteint. Le bouton Marche/Arrêt s'allume alors en vert, les boutons Photo et Vidéo s'allument en bleu.

Après environ 5 s les LED de la tête de caméra s'allument. Un écran de démarrage s'affiche, suivi de l'image de la caméra.



INDICATION !

Il est possible de faire pivoter le moniteur de 180°. L'en-tête et le pied de page affichés à l'écran sont automatiquement alignés avec la position du moniteur. Il est également possible de faire pivoter l'écran en inclinant légèrement le moniteur.

Arrêter le système

- Appuyez sur le bouton marche/arrêt pendant environ 2 secondes jusqu'à ce que le système s'éteigne.

Appeler le menu

- Appuyez brièvement sur le bouton Marche/Arrêt pendant que le système est allumé pour afficher le menu.
- Appuyez à nouveau brièvement sur le bouton Marche/Arrêt pour masquer le menu.

6.2 Bouton Vidéo

- Appuyez brièvement sur le bouton Vidéo, pour démarrer l'enregistrement.
- Appuyez à nouveau brièvement sur le bouton Vidéo, pour terminer l'enregistrement.

Pendant l'enregistrement vidéo, un point rouge apparaît sur la ligne inférieure de l'écran. La ligne inférieure affiche également le temps d'enregistrement de la vidéo.



INDICATION !

La caméra n'enregistre une vidéo que lorsque la carte mémoire est insérée. Si l'utilisateur retire la carte mémoire pendant l'enregistrement, la caméra arrête automatiquement l'enregistrement.



INDICATION !

Pendant l'enregistrement vidéo, il n'est pas possible de sauvegarder l'affichage de la position de la tête de caméra.

Si cette information est nécessaire, il est recommandé de prendre une photo pendant l'enregistrement vidéo. Dans la photo, toutes les informations sont affichées.

Durée de l'enregistrement



A NOTER !

Après une durée d'enregistrement vidéo de 30 minutes, la caméra arrête automatiquement l'enregistrement. Si une vidéo doit être enregistrée pendant une période prolongée, l'utilisateur doit recommencer à enregistrer après 30 minutes en appuyant sur le bouton Vidéo.



INDICATION !

La durée minimale d'enregistrement est de 10 secondes. Même si l'utilisateur arrête l'enregistrement avant, l'appareil n'arrêtera pas l'enregistrement avant 10 secondes.

6.3 Bouton Foto

- Pour prendre une photo, appuyez brièvement sur le bouton Photo.

Il est possible de prendre une photo pendant un enregistrement vidéo.



INDICATION !

On peut seulement prendre une photo lorsque la carte mémoire est insérée.



INDICATION!

La photo contient toutes les informations présentées dans l'écran (distance parcourue, commentaires etc). Dans le menu des paramètres, vous pouvez choisir d'enregistrer la photo sans information, voir 12.4.5.

6.4 Joystick

Tête de caméra pivotante de 180°

- Déplacez le joystick vers le haut et vers le bas pour faire pivoter la tête de caméra.

Tête de caméra rotative à 360°

- Déplacez le joystick vers la gauche ou la droite pour faire tourner la tête de caméra.

7 Écran



Explication:

- 1 Régler la luminosité
- 2 Fonction de mise au point
- 3 Fonction commentaire
- 4 Menu du système
- 5 « Horizon » avec affichage de l'angle d'inclinaison et de rotation / fonction Home
- 6 Barre coulissante "Mise au point" (la barre coulissante "Luminosité" peut également apparaître ici)
- 7 Temps d'enregistrement vidéo
- 8 Reset de l'affichage de la distance
- 9 Affichage de la distance parcourue de la tête de caméra
- 10 Activation/désactivation du microphone
- 11 WLAN activé
- 12 Localisation
- 13 Nombre d'images encore disponibles
- 14 Temps d'enregistrement vidéo restant
- 15 Date
- 16 Heure

17 Capacité restante de la batterie

8 Affichage de la position de la tête de caméra

Le symbole d'horizon indique la pente du tuyau.

Exemple :

- 5° correspond à 5° de descente

(+ 5° correspond à 5° de montée)

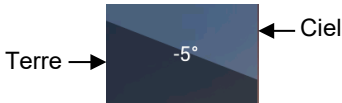
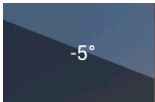

Fig. 22: Symbole d'horizon avec indication des degrés

9 Fonction Home



La fonction Home permet de régler automatiquement la tête de caméra en position droite, de façon que la caméra « regarde en avant ». L'affichage apparaît en parallèle au sol.

- Pour activer la fonction HOME, appuyez sur le symbole d'horizon.

Fig. 23: Appuyez sur le symbole « horizon » pour pointer la tête de caméra vers la droite.

10 Affichage numérique de la distance parcourue



L'affichage de la distance vous indique combien de mètres la tête de caméra a été retirée de la mallette. Pour déterminer la position exacte de la tête de caméra dans le tuyau, procédez comme suit:

- Guidez la tête de caméra au début du tuyeau et tapez sur l'icône Reset

La position est maintenant à 0.

Fig. 24: Icône Reset (à gauche) et indication de la position de la tête de caméra (à droite)

11 Enregistrement vocale

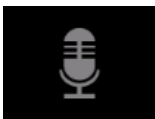

Fig. 25: Icône du Microphone

Le Wöhler VIS 700 peut enregistrer un commentaire oral avec chaque vidéo. Le microphone doit être activé avant l'enregistrement.

- Pour activer le microphone tapez sur l'icône du microphone.

Le microphone se trouve en bas à gauche du moniteur, Fig. 7, pièce 5.

- Pour deactiver le microphone tapez encore une fois sur l'icône du microphone.

12 Menu en direct



Les réglages sur le système de caméra peuvent être effectués via le menu.

- Lorsque le système est allumé, appuyez brièvement sur le bouton Marche/Arrêt/Menu pour accéder au menu.

Les icônes suivants s'affichent :

Luminosité, mise au point, commentaire, menu du système

- Appuyez à nouveau brièvement sur le bouton Marche/Arrêt/Menu pour masquer le menu.

Tous les réglages du menu s'effectuent via l'écran tactile. Dès qu'une barre coulissante apparaît sur l'écran, le réglage peut être effectué soit via l'écran tactile, soit via le joystick. C'est le cas pour le menu Mise au Point et le menu Luminosité.

Dans le menu de luminosité, **l'éclairage des LED de la tête de caméra** peut être réglé.

12.1 Menu luminosité



Fig. 26: Icône luminosité



Fig. 27: Barre coulissante « luminosité »



INDICATION !

Le rétroéclairage de l'écran peut être modifié dans le menu Paramètres.

- Appuyez sur l' icône » luminosité ».
- Pour réduire ou augmenter la luminosité,

-Utilisez le joystick pour déplacer le point sur la barre coulissante dans la direction souhaitée.

ou

Tapez sur les soleils à côté de la barre coulissante ou utilisez votre doigt pour faire glisser le point sur la barre coulissante dans la direction souhaitée.

- Pour quitter le menu de luminosité, appuyez sur le joystick ou appuyez sur l'icône d'un autre menu sur l'écran.

12.2 Menu mise au point



Fig. 28: Icône du mise au point

Mise au point à l'aide de l'écran tactile

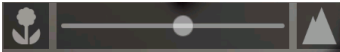

Fig. 29: Barre coulissante de la mise au point



NOTE!

La fonction de mise au point du système de caméra Wöhler VIS 700 n'est active que lorsque la tête de caméra HD rotative et pivotante Ø 40 mm est connectée, et non lorsque la tête de caméra HD miniature Ø 26 mm est connectée. La tête de caméra miniature a une mise au point fixe.

Dans le menu de mise au point, vous pouvez sélectionner la zone d'image à afficher de manière nette. Vous pouvez régler la mise au point à l'aide de l'écran tactile ou du joystick.

- Dans l'affichage, tapez sur l'icône du menu « Mise au point » pour accéder à la barre coulissante.
- Pour déplacer le focus, déplacez le point sur la barre coulissante ou appuyez sur Fleur ou Montagne.
- Appuyez brièvement sur le joystick pour activer la fonction « Mise au point ».
- Déplacez le joystick vers la gauche ou la droite pour déplacer la mise au point.

Mise au point à l'aide du joystick

12.3 Fonction du commentaire

Avec la fonction commentaire, vous pouvez ajouter des commentaires écrits à une image ou à un vidéo. Les images peuvent alors être sauvegardées avec les commentaires.



INDICATION !

Un commentaire peut également être activé et désactivé en temps réel pendant l'enregistrement vidéo.

Il n'est pas possible d'ajouter un commentaire à une image ou vidéo après l'avoir sauvegardé.

Ajouter un commentaire



Ajouter un commentaire à la liste des commentaires.

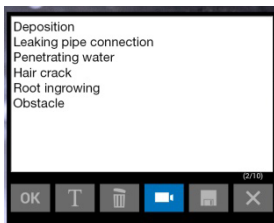

Fig. 30: Liste des commentaires

Modifier un commentaire

- Appuyez sur l'icône » commentaire ».
La liste avec des commentaires s'affiche.
- Appuyez sur l'icône **T** pour écrire un nouveau commentaire.
- Entrez le commentaire à l'aide du clavier.
- Appuyez sur **OK** pour ajouter un nouveau commentaire à la liste des commentaires. Le nouveau commentaire demeure en permanence dans la liste.
- Appuyez sur le commentaire. Le commentaire est en bleu maintenant.
- Appuyez sur l'icône **T** pour modifier le commentaire sélectionné à l'aide du clavier.



INDICATION !

*Pour annuler la sélection, appuyez sur **X**.*

Ajouter un commentaire à une image ou un vidéo

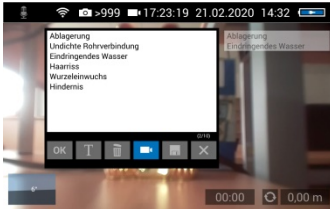

Fig. 31: Bouton Vidéo activé

- Pour ajouter un commentaire à une image ou une vidéo, touchez le commentaire dans la liste pour qu'il soit surligné en bleu.
- Appuyez maintenant sur OK pour le sélectionner.
- .



INDICATION !

Vous pouvez sélectionner jusqu'à 10 lignes de commentaires pour les enregistrer dans l'image ou la vidéo.

Les lignes de commentaire sélectionnées apparaissent maintenant dans le coin supérieur droit de l'image.

- Si le bouton "Vidéo" est activé, les commentaires sélectionnés peuvent être enregistrés avec une vidéo.
- - Si le bouton "Vidéo" n'est pas activé, les commentaires sélectionnés peuvent être enregistrés avec une image.

•

- Pour effacer un commentaire de la liste, sélectionnez-le et tapez sur l'icône de poubelle. Il n'apparaîtra plus dans la liste des commentaires.

Effacer un commentaire de la liste



Sauvegarder la liste des commentaires



- Tapez sur l'icône de mémoire si vous voulez enregistrer la liste de commentaires actuelle de façon permanente.

L'icône de la mémoire est alors coloré en bleu pendant 2 secondes.

Si vous fermez la liste sans enregistrer votre nouveau commentaire, le nouveau commentaire n'apparaîtra plus après.

Effacer un commentaire de l'image.

- Sélectionnez le commentaire dans l'image (pas dans la liste des commentaires) et après tapez sur l'icône de poubelle, pour effacer le commentaire de l'image.

Quitter le menu des commentaires

- Appuyez sur **X** pour quitter le menu des commentaires.



12.4 Menu du système

Le menu du système contient les sous-menus suivants:

WLAN, localisation, galerie de photos et vidéos, paramètres.

Les fonctions actives sont surlignées en bleu, les fonctions inactives sont grisées.



Fig. 32: Menu du système avec les sous menus WLAN (1), localisation (2), galerie de photos et vidéos (3) et paramètres (4)

12.4.1 Activation WLAN



Fig. 33: Icône WLAN

Cette fonction est décrite en détail dans le chapitre 14 .

12.4.2 Localisation



Fig. 34: Icône du localisateur

- Appuyez sur l'icône du localisateur pour activer l'émetteur de localisation.

Après le Localisateur Wöhler L 200 peut localiser la tête de caméra.

La fréquence de transmission de la tête de caméra connectée est affichée sous l'icône du localisateur.

Il est possible de changer la fréquence de transmission en appuyant sur la fréquence.

- Après avoir sélectionné la fréquence d'émission, activez l'émetteur de localisation pour enregistrer la nouvelle sélection.

Lorsque la caméra est redémarrée, la dernière fréquence d'émission sélectionnée est conservée.



INDICATION !

En Europe, la transmission n'est autorisée qu'à 9,2 kHz (préréglage).

12.4.3 Sauvegarder et effacer des images et vidéos



Fig. 35: Icône de galerie d'images et de vidéos

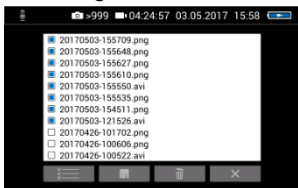

Fig. 36: Galerie d'images et de vidéos

Sélectionnez tous les fichiers



Fig. 37: Icône de la liste de photos et vidéos

Enregistrer des fichiers sur clé USB

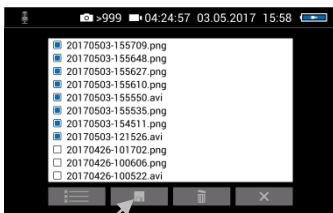

Fig. 38: Galerie d'images avec des fichiers sélectionnés. Symbole de mémoire marquée d'une flèche.

Effacer les fichiers.



Fig. 39: Symbole poubelle

La Galerie d'images et de vidéos affiche toutes les photos et vidéos. Le nom de fichier correspond à la date et à l'heure de l'enregistrement.

- Appuyez sur l'icône de la liste pour sélectionner ou déverrouiller tous les fichiers.
- Connectez une clé USB au moniteur.
- Sélectionnez les fichiers que vous voulez enregistrer en tapant sur la case adjacente. Un cas bleu indique que le fichier est sélectionné.
- Après tapez sur l'icône de mémoire. Une fenêtre s'ouvre pour enregistrer les fichiers sur la clé USB.
- Sélectionnez les fichiers que vous voulez effacer en tapant sur la case adjacente. Un cas bleu indique que le fichier est sélectionné.
- Après tapez sur l'icône poubelle.

12.4.4 Voir photos et vidéos

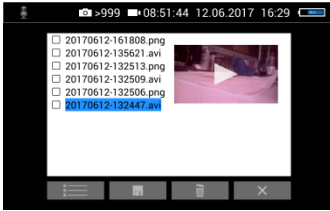

Fig. 40: Aperçu de la vidéo sélectionnée

- Tapez sur le nom du fichier dans la galerie. Une prévisualisation photo ou vidéo apparaît à côté de la liste des fichiers.
- Tapez sur la prévisualisation. Maintenant la photo ou vidéo est affichée.



INDICATION !

Selon la taille du fichier vidéo, il peut s'écouler quelques secondes avant que la vidéo ne soit chargée.

Pour retourner à la galerie, tapez encore une fois sur la photo ou sur l'icône « fermer » du vidéo.

Lecture de vidéos sur votre PC



INDICATION !

Pendant la lecture vidéo, la date, l'heure et le nombre de mètres sont toujours affichés dans la vidéo, quel que soit le lecteur multimédia utilisé.

Il y a deux possibilités de transférer des photos et vidéos de la caméra vers le PC.

- Sauvegardez les fichiers image et vidéo sur une clé USB, puis téléchargez-les sur votre PC.
- Retirez la carte mémoire SD du moniteur (voir Fig. 8: Partie inférieure du moniteur avec bande de raccordement) et insérez-la dans la fente de carte du PC. Puis téléchargez les fichiers image et vidéo sur votre PC.

Si vous avez sauvegardé une vidéo sur votre PC, vous pouvez la lire avec le Windows Media Player ou le VLC Player sur votre PC. Si vous travaillez avec un PC Windows, le Media Player sera déjà installé sur votre PC. Vous pouvez télécharger le VLC Player gratuitement sur www.vlc.de.



INDICATION !

Selon la taille du fichier vidéo, il peut s'écouler quelques secondes avant que la vidéo ne soit chargée.

Quitter la galerie

Appuyez sur **X** pour quitter la galerie.

12.4.5 Paramètres



INDICATION !

Les paramètres sont automatiquement enregistrés même après avoir éteint et rallumé le système de caméra..

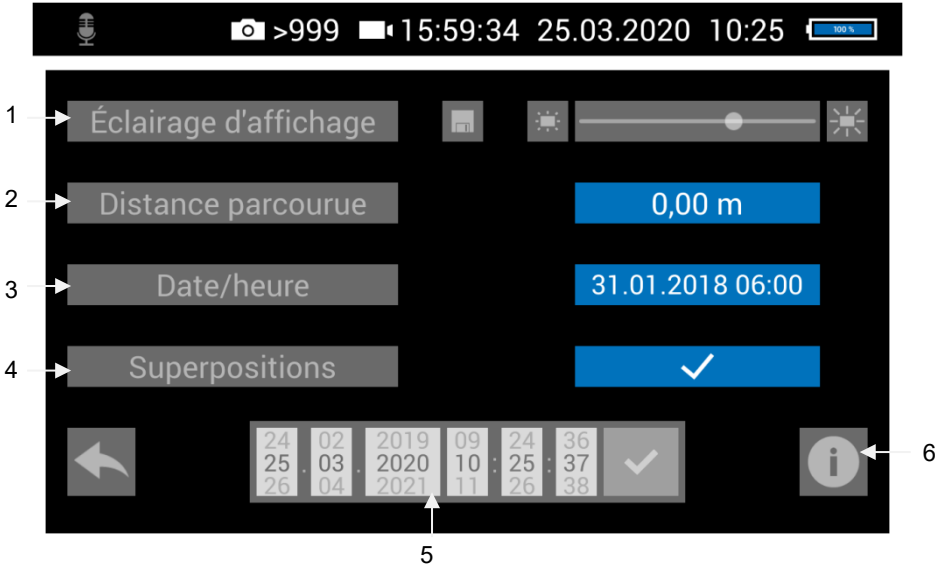

Fig. 41: Menu de paramètres

1 Éclairage d'affichage



Le rétroéclairage de l'affichage peut être réglé ici. Pour régler l'éclairage de la tête de caméra, voir chapitre 12.1.

Lorsque la caméra est allumée, la luminosité de l'écran est toujours réglée sur 70%.

- Pour changer l'éclairage de l'affichage, tapez sur l'icône lumineux à côté de la barre coulissante

ou

déplacez le point sur la barre coulissante.

La luminosité de l'écran peut être réglée en 10 niveaux de 10% à 100%.

- Si vous souhaitez conserver le réglage de la luminosité de l'écran même après l'avoir rallumé, appuyez sur l'icône de mémoire à côté de la barre coulissante.



INDICATION !

Pour réduire la consommation d'énergie lorsque la batterie est faible, il est conseillé de choisir un rétroéclairage faible.

2 Affichage de la distance parcourue

La unité de la distance peut être changée ici. Vous avez les options suivantes:

0,00 m (mètres)

0.0 ft. (Feet, pieds)

- Pour changer l'unité appuyez sur le champ bleu de l'unité.

3 Calendrier et heure

Ici, vous pouvez modifier l'affichage de la date et de l'heure. Vous avez les options suivantes:

ALLEMAND:

Jour.Mois.An

00.00 – 24.00

INTERNATIONAL:

An-Mois-Jour

00:00 – 12:00 AM et 00:00 – 12:00 PM

États Unis:

Mois/Jour/An

00:00 – 12:00 AM et 00:00 – 12:00 PM

4 Prendre des photos sans affichage d'informations

Les photos prises avec le Wöhler VIS 700 contiennent toutes les informations qui sont affichées à l'écran de la caméra (commentaires, position, comptage des comptedistance parcourue, etc.)

- Pour désactiver les affichages, tapez sur la coche .

Un x apparaît à la place de la coche. Les photos sont désormais enregistrées sans informations.

Ce réglage sera conservé même après le

redémarrage de l'appareil.

5 Actualiser calendrier et heure

Ici, vous pouvez changer la date et l'heure. Celles-ci apparaissent dans l'en-tête de l'affichage et comme noms de fichier des photos et vidéos sauvegardées.

- Sélectionnez les chiffres souhaités et confirmez avec le crochet

Les réglages sont automatiquement enregistrés.

6 Bouton Info

- Tapez sur l'icône  pour accéder au menu Info.

12.4.6 Menu Info



Bouton Service

Fig. 42: Menu Info

Dans le menu info sous "Hostname" vous trouverez le numéro de série, qui est nécessaire pour afficher les images dans un navigateur, cf. chapitre 14. En outre, la version de langue, le wlanO-IP ainsi que les versions de logiciel et de matériel pour le service sont spécifiés.

- L'utilisateur ne doit pas utiliser le Bouton Service.

13 Travailler avec l'éclairage supplémentaire



Fig. 43: Éclairage supplémentaire numérisé pour tête de caméra de 26 mm et 40 mm de diamètre

13.1 Conditions de système

La luminosité de l'éclairage supplémentaire peut être seulement commandée à partir de la caméra.



A NOTER !

Le réglage de la luminosité de l'éclairage supplémentaire n'est pas possible si vous travaillez avec une ancienne version de la caméra ou une ancienne version de la tête de caméra.



Fig. 44: Menu d'informations avec SOM (micro logiciel de la caméra) et CAM (version de la tête de caméra)

Le micro logiciel de la caméra doit être la version 2.02 ou plus élevée. La tête de caméra doit être de la version 1.4.0 ou plus élevée. Les versions sont indiquées dans le menu info, cf. chapitre 12.4.6.

Si vous utilisez une caméra plus ancienne ou une tête de caméra plus ancienne, l'éclairage supplémentaire est allumé durablement quand la caméra est en marche.

13.2 Montage de l'éclairage supplémentaire

- Enlevez la tête de la caméra du jonc de poussée en la dévissant.



Fig. 45: Éclairage supplémentaire inséré sur le jonc de poussée de la caméra

- Insérez le connecteur à cinq pôles du jonc de la caméra ou du câble de caméra dans la douille de l'éclairage supplémentaire Wöhler
- Tournez vers la droite la pièce fileté sur le jonc de poussée pour fermer.



Fig. 46: Éclairage supplémentaire complètement monté

- Insérez le raccordement de la tête de caméra sur la fiche de l'éclairage supplémentaire et tournez jusqu'à ce que les pôles encliquètent.
- Tournez vers la droite la pièce fileté sur le jonc de poussée pour fermer.

13.3 Régler la luminosité de l'éclairage

Quand le système de caméra est allumé, l'éclairage supplémentaire est allumé et l'éclairage de la tête de caméra est au plus haut niveau.

L'éclairage supplémentaire peut être éteint à partir du menu luminosité de la caméra. Il est également possible d'éteindre les LED de la tête de caméra et d'allumer l'éclairage supplémentaire.

- Appelez le menu caméra à partir de la touche menu



Fig. 47: Menu dans le cas où l'éclairage supplémentaire est allumé

Diminution de l'intensité des LED et extinction de l'éclairage supplémentaire

Eteindre les LEDs et allumer l'éclairage supplémentaire



A NOTER !

Quand l'éclairage supplémentaire est monté, une ampoule est affichée comme icône supérieure dans le menu luminosité à la place du soleil. Si l'éclairage supplémentaire est allumé, un + est affiché à côté de l'ampoule

- Tapez sur l'icône ampoule pour sélectionner le menu luminosité
- Vous pouvez éteindre l'éclairage supplémentaire avec le Slider ou le joystick et après régler la luminosité de LEDs de la tête de caméra et éteindre les LEDs. Les LED de la tête de caméra peuvent être réglées selon trois niveaux de luminosité ensuite elles peuvent être éteintes.
- Tapez sur l'icône ampoule pendant 1 seconde pour éteindre les LED de la tête de caméra et maintenir l'éclairage supplémentaire allumé.

L'icône de l'ampoule n'est plus remplie.

14 Transfert de fichiers image via WLAN

Il y a deux options de transmettre les images et les vidéos en direct:

1. Access Point: La caméra Wöhler VIS 700 établit son propre réseau WLAN.
2. Client: Vous connectez la caméra Wöhler VIS 700 et votre appareil mobile à un réseau WLAN fixe.



A NOTER !

Une fois activée, la fonction WLAN de la caméra restera activée même après le redémarrage de la caméra.

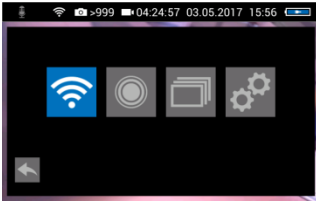

Fig. 48: Menu du système avec WLAN activé.

- Allez au menu Système, voir chapitre 0.



Fig. 49: Icône WLAN

- Appuyez sur l'icône WLAN pour activer la fonction WLAN de la caméra.

La caméra va maintenant rechercher les réseaux disponibles.

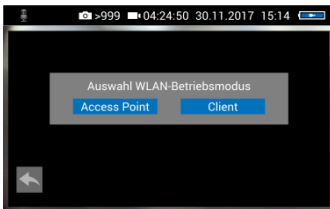

Fig. 50: Sélectionner le mode WLAN

- Vous devez alors sélectionner le mode de fonctionnement WLAN: „Access-Point“ (recommandé) ou „Client“.

14.1 Access Point: Transmission via le réseau WLAN VIS 700

Lorsque le mode WLAN "Access Point" est sélectionné, le Wöhler VIS 700 crée son propre réseau WLAN, via lequel les données d'image peuvent être transférées directement vers un appareil mobile.

Cette méthode vous permet de voir les images en direct sur l'écran Wöhler VIS 700 alors qu'un collègue, par exemple, se tenant à l'autre bout du tube, regarde les vidéos en direct sur son appareil mobile (smartphone ou tablet).

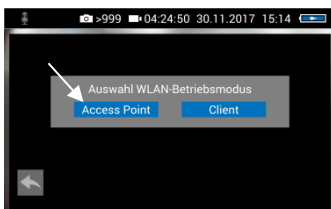

Fig. 51: Access Point

- Sélectionnez « Access Point »

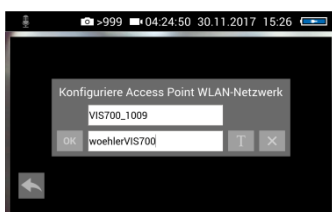

Fig. 52 : Nom de réseau et mot de passe

L'écran affiche le nom de réseau du Wöhler VIS 700 et le mot de passe dont vous avez besoin pour vous connecter à votre appareil mobile.

Le **nom de réseau** se compose comme suit:
VIS700_ numéro de série de la caméra.

Le **mot de passe** par défaut est
woehlerVIS700

14.1.1 Sélectionner le canal WLAN si nécessaire

Si nécessaire, il est possible de sélectionner le canal WLAN. 13 canaux WLAN peuvent être sélectionnés.

Réglage par défaut : Canal 6

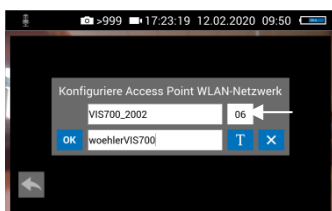

Fig. 53: Canal WLAN marqué d'une flèche



A NOTER!

En général, il n'est pas nécessaire de sélectionner un autre canal WLAN.

- Pour sélectionner un autre canal WLAN, appuyez sur le champ du numéro et sélectionnez le canal souhaité.

Si vous voulez vous pouvez changer le nom du réseau y le mot de passe.



INDICATION !

Par exemple, vous pouvez utiliser votre propre nom de société comme nom de réseau.

- Veuillez noter les restrictions suivantes concernant le nom et le mot de passe du réseau :

nom du réseau :

Le champ de saisie ne doit pas être vide.

Le nom du réseau ne doit pas comporter plus de 32 caractères.

Mot de passe :

Le mot de passe doit comporter au moins 8 caractères.

Le mot de passe peut comporter jusqu'à 63 caractères.

Caractères autorisés dans chaque cas :

Lettres majuscules et minuscules de a à z.

Chiffres 0 à 9

Les caractères spéciaux suivants (nom du réseau) :

`_ - ! # $ % & ' () + , . / : ; < = > ? @ ^ ` { | } ~`

Les caractères spéciaux suivants (mot de passe) :

`_ - ! " # $ % & ' () * + , . / : ; < = > ? @ [] ^ ` { | } ~`

Tous les autres caractères (lettres, trémas, caractères spéciaux, etc.) ne sont pas autorisés.

- Pour modifier le nom du réseau ou le mot de passe, tapez sur le champ correspondant, puis tapez sur l'icône texte « T ».

Le clavier de saisie apparaît.

- Effectuez le changement. Assurez-vous que le mot de passe comporte au moins 8 caractères.



Fig. 54: Changer le mot de passe



Fig. 55: Icône WLAN dans l'en-tête

Établir une connexion avec l'appareil mobile

- Pour enregistrer la modification, tapez sur OK.

L'icône WLAN apparaît dans l'en-tête de l'écran jusqu'à ce que la fonction WLAN soit à nouveau désactivée.

- (Pour désactiver ultérieurement la fonction WLAN, tapez à nouveau sur l'icône WLAN dans le menu système.)
- Pour établir la connexion entre la caméra et l'appareil mobile, procédez comme suit.
- Allez aux paramètres WLAN de votre appareil mobile.
- Sélectionnez le réseau (**VIS700_[numéro de série, 4 chiffres]** (ou votre nom de réseau choisi par vous-même)
- Entrez le mot de passe. Le mot de passe est **woehlerVIS700** (ou votre nom de réseau choisi par vous-même). Notez les lettres majuscules et minuscules.



INDICATION !

Tant que votre appareil mobile est connecté au réseau VIS700, vous ne pourrez pas le connecter à Internet. Par conséquent, l'avertissement "Internet non disponible" apparaît.

- Attendez que le Wöhler VIS 700 soit connecté à votre appareil mobile.

Vous avez maintenant la possibilité d'afficher le vidéo en direct dans l'application Wöhler VIS 700 sur l'écran de votre appareil mobile :

14.2 Client: Utiliser un réseau WLAN existant

Lorsque vous sélectionnez le mode WLAN "Client", vous connectez le Wöhler VIS 700 et un appareil mobile à un réseau WLAN existant. De cette façon, la transmission d'images en direct de la caméra vers l'appareil mobile est possible sur une plus longue distance. Cette possibilité peut être intéressante dans les installations industrielles, par exemple.

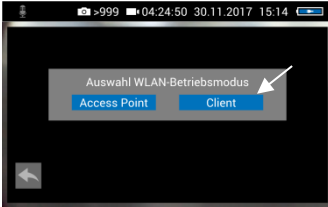

Fig. 56: Client

- Sélectionnez « Client ».

L'écran de la caméra affiche tous les réseaux disponibles.

- Sélectionnez un réseaux.
- Entrez le mot de passe du réseaux.
- Confirmez avec OK.



INDICATION !

Le mot de passe saisi est toujours sauvegardé afin que vous n'ayez pas à le saisir la prochaine fois que vous vous connecterez au même réseau.



Fig. 57: Icône WLAN dans l'en-tête

Une fois la connexion établie, l'icône WLAN apparaît dans la barre supérieure de l'écran. L'icône WLAN du menu système est bleu jusqu'à ce que la fonction WLAN soit à nouveau désactivée.

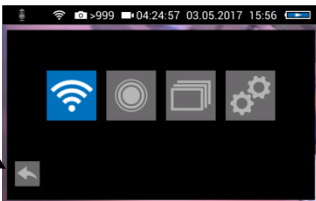

Fig. 58: Menu du système avec WLAN activé.

- Tapez sur la flèche pour quitter le menu du système.

Connexion à l'appareil mobile

- Pour établir la connexion entre la caméra et l'appareil mobile, procédez comme suit.
- Allez aux paramètres WLAN de votre appareil mobile.
- Sélectionnez le même réseau auquel vous avez connecté la caméra.
- Entrez le mot de passe du réseaux.
- Ouvrez un navigateur sur votre appareil mobile.(Chrome, Internet Explorer, Firefox etc.)

Étant donné que les paramètres des réseaux et des appareils mobiles sont différents, deux procédures différentes sont décrites ci-dessous. Si l'option 1 ne fonctionne pas, procédez avec l'option 2:

Option 1



Fig. 59: Menu Info

- Entrez l'adresse suivante dans la barre d'adresse du navigateur de votre appareil mobile:
http://VIS700_[numéro de série, 4 chiffres]



INDICATION !

Vous trouverez le numéro de série sur l'étiquette à l'arrière du moniteur ou dans le menu de Paramètres (Menu Système>Paramètres>Menu Info sous "hostname".

L'image de la caméra s'affiche maintenant à l'écran de votre appareil mobile. Les réglages de mise au point et de luminosité effectués sur l'image de la caméra modifient également l'image sur l'appareil mobile.

Possibilité 2



Fig. 60: Menu Info

- Si la connexion n'est pas établie de cette manière, procédez comme suit :
- Allez maintenant dans le menu Paramètres du Wöhler VIS 700 (Menu Système > Paramètres > Menu Info. Vous y trouverez le wlan0-IP dans la colonne de gauche.
- Entrez le wlan0-IP dans la barre d'adresse de votre navigateur. (sans http, seulement les chiffres et points!)

L'image de la caméra s'affiche maintenant à l'écran

de votre appareil mobile. Les réglages de mise au point et de luminosité effectués sur l'image de la caméra modifient également l'image sur l'appareil mobile.

15 Mesures correctives de défaillance

15.1 Réinitialisation (Reset)



Fig. 61: Ouverture Reset, marqué par une flèche

Il est possible de corriger certains dysfonctionnements au moyen d'une réinitialisation. L'ouverture « Reset » est située à l'arrière du moniteur à côté de la connexion de la caméra, voir l'illustration ci-contre.

- **Reset 1** : Appuyez dans l'ouverture de Reset avec un objet pointu, par exemple le fil d'un trombone, pendant environ 2 à 3 secondes. Tous les boutons devraient alors s'allumer.
- **Réinitialisation** : Si les DEL ne s'allument pas après 2-3 secondes, appuyez dans l'ouverture de Reset avec un objet pointu pendant environ 15 secondes. Tous les boutons devraient alors s'allumer.



INDICATION !

Le temps de réinitialisation (jusqu'à ce que tous les boutons s'allument) est de 2 secondes ou 15 secondes, selon le type de Reset. Ce n'est que lorsque tous les boutons s'allument que la réinitialisation a réussi.

15.2 Dysfonctionnements

Remarque de dysfonctionnement	Cause éventuelle	Solution
Clicnotement rapide des boutons Photo et Vidéo après la mise sous tension.	La batterie est déchargée.	Charger la batterie.
Le moniteur et la tête de caméra sont allumés. Aucune image n'apparaît ou seulement ou une image stagnante.	Le jonc de poussée est cassé.	Envoyer l'appareil pour réparation.
La caméra arrête l'enregistrement	Suspension du signal vidéo, p. ex. en raison d'une rupture du jonc	Si cela se répète, envoyer l'appareil pour réparation.
Image floue.	Le dôme en plastique est éraflé.	Remplacement du dôme en plastique (dôme en verre en option).
Le système de caméra ne réagit pas.	La batterie est déchargée.	Charger la batterie.
	L'appareil est défectueux.	Envoyer l'appareil pour réparation.

16 Maintenance

16.1 Consignes d'entretien et de maintenance

Afin de garantir un fonctionnement impeccable de la Caméra VIS, il est nécessaire d'entretenir l'appareil à intervalles réguliers. L'entretien comprend des travaux qui peuvent être effectués par l'utilisateur lui-même.

16.2 Remplacement du dôme de la tête de caméra



Fig. 62: Placer le dôme



INDICATION !

La tête de caméra est protégée par un dôme en plastique qui peut être substitué en cas de nécessité. On peut aussi le substituer par un dôme en verre.

Avant de placer le nouveau dôme, il est nécessaire de lubrifier le filetage avec peu de graisse silicone. Lors du remplacement du dôme, veillez à ce qu'aucune graisse ne pénètre dans la tête de caméra et en particulier dans ses composants mécaniques.

Lors du remplacement du dôme, on doit veiller à ce que le dôme soit vissé fermement jusqu'au dernier pas de vis. Dans le cas contraire, l'étanchéité de la tête de la caméra n'est pas garantie et le fonctionnement peut être perturbé par la pénétration d'eau ou de saletés.

16.3 Tête de caméra

- Ne nettoyez la lentille qu'avec un chiffon propre, doux et humide, sans utiliser de produits de nettoyage.

16.4 Moniteur

- Nettoyez l'écran à l'aide d'un chiffon humide.

16.5 Nettoyage du dérouleur et jonc

L'enrouleur avec le jonc de poussée est logé dans le fond de la mallette. Il suffit de le retirer de la mallette et de le laver à l'eau. Pendant le lavage la tête de caméra peut rester sur le jonc de poussée. Si elle est retirée, l'extrémité du jonc doit être étanchée avec un couvercle ou transparent de protection pendant le nettoyage.

- Procédez de la manière suivante:



Fig. 63: Appuyez sur le levier et tirez le moniteur hors de son support.



Fig. 64: Coque supérieure de la mallette avec câble de raccordement et sans moniteur.



Fig. 65: Mallette en position verticale

- Ouvrez d'abord la coque supérieure de la mallette.
- Tenez le moniteur à la verticale et tirez-le hors du support.
- Desserrez l'écrou-raccord du câble du moniteur et débranchez le câble du moniteur.
- Rangez le moniteur de façon à ce qu'il ne soit pas mouillé pendant le nettoyage de l'enrouleur.
- Repoussez le support dans la mallette.
- Ouvrez maintenant les loquets noirs de coque inférieure de la mallette.
- Placez la mallette à la verticale sur le bord étroit.



Fig. 66: Saisir la jonc et l'enrouleur.

- Saisissez l'extrémité de la jonc et l'enrouleur de sorte qu'ils ne puissent plus être torsadés l'un contre l'autre.
- Tourner l'enrouleur de 90° à gauche.

La serrure est déverrouillée et l'enrouleur peut être retiré de la mallette.



Fig. 67: Retirer l'enrouleur et le câble de connexion de la mallette.

- Retirez l'enrouleur de la mallette.
- Tirez le câble du moniteur de la mallette.
- Fermez la coque supérieure de la mallette.

Nettoyage du dérouleur et jonc



Fig. 68: Enrouleur retiré de la mallette



Attention !

Pendant le nettoyage, l'eau ne doit pas pénétrer dans les connecteurs du moniteur et de la tête de caméra.

- Protégez la fiche du moniteur contre la pénétration d'humidité, par exemple à l'aide d'une feuille d'aluminium ou transparente.
- Si la tête de caméra n'est pas connectée pendant le nettoyage, protégez la fiche pour la tête, par exemple à l'aide d'une feuille d'aluminium ou transparente.



INDICATION !

La tête de caméra peut rester vissée pendant le nettoyage. Dans ce cas, il faut s'assurer d'un vissage solide.

- Nettoyez l'enrouleur et le jonc de poussée avec de l'eau.

Nettoyer la coque inférieure de la mallette

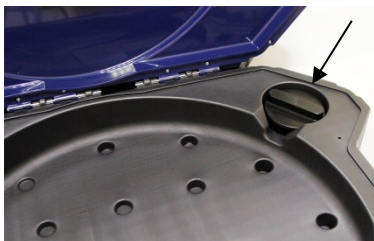

Fig. 69: Bouchon de fermeture dans la coque inférieure de la mallette

Un bouchon noir se trouve dans le coin supérieur droit de la coque inférieure de la mallette.

- Retirez le bouchon.



Fig. 70: Trou d'enrouleur fermé avec bouchon

- Insérez le bouchon dans le trou d'enrouleur. Tournez-le à droite aussi loin que possible. Le bouchon doit être bien ajusté de façon à ce que l'eau ne pénètre pas dans la coque supérieure de la mallette pendant le nettoyage.



Abb. 71: Abspritzen von Haspel und Stange

- Nettoyez la coque inférieure de la mallette avec de l'eau.
- Essuyez la mallette.
- Laissez ensuite l'enrouleur s'égoutter et sécher pour éviter l'humidité dans la mallette.

Nettoyer la coque inférieure de la mallette

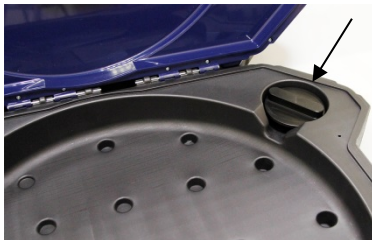

Fig. 72: Bouchon dans la coque inférieure de la mallette

- Dans la coque inférieure il y a un bouchon noir.
- Retirez le bouchon.



Fig. 73: Trou d'enrouleur fermé par le bouchon

- Fermez le trou d'enrouleur avec le bouchon.
- Nettoyez la coque inférieure de la mallette avec de l'eau.
- Essuyez la mallette.
- Laissez ensuite l'enrouleur s'égoutter et sécher pour éviter l'humidité dans la mallette.

Assemblage de la mallette



Fig. 74: Extrémité du jonc dans la position finale

- Remontez ensuite la mallette dans l'ordre inverse :
- Vissez le bouchon à gauche, retirez le et remettez-le dans sa position dans la coque inférieure de la mallette.
- Insérez complètement le câble du moniteur à travers le trou de l'enrouleur.
- Placez l'enrouleur sur le trou de manière à ce que l'extrémité du jonc soit dirigée verticalement vers le bas.
- Appuyez sur l'enrouleur et tournez-le simultanément de 90° à droit jusqu'à ce qu'il s'arrête.



Fig. 75: Extrémité du jonc avec tête de caméra

- Insérez le jonc à travers l'ouverture et poussez-le dans la mallette.
- Fermez la coque inférieure de la mallette.
- Connectez le câble avec le moniteur.
- Remettez le moniteur dans la mallette. Enroulez le câble du moniteur autour des dômes de câbles.
- Remettez le moniteur dans la mallette (voir chapitre 0) et fermez la mallette.

17 Recommandations concernant les dispositifs auxiliaires de guidage

Dans ce qui suit nous donnons quelques recommandations générales concernant les dispositifs auxiliaires de guidage utilisés pour l'inspection des tubes et des puits à partir des expériences que nous avons rassemblées jusqu'ici.

Comme chaque système de tubes et de puits est différent, il est nécessaire de décider, sur place et pour chaque cas particulier, du type de dispositif de guidage auxiliaire à utiliser. En sélectionnant le guidage auxiliaire utilisé on doit s'assurer que celui-ci, en plus d'un bon guidage, permet d'insérer et d'extraire la tête de caméra sans problème. On doit aussi tenir compte de ce que le dispositif de guidage risque de se coincer ou de s'accrocher dans le tube.

Tube Ø	Tête de caméra Ø 26 mm	Tête de caméra Ø 40 mm
40	Sans accessoires	Inspection pas possible
50	3827	Inspection pas possible
60	3634, 3827, 3847	2641, 3682
70	3634, 3827, 3847, 8818	2641, 3682, 8818
100	3634, 3827, 3847, 8818, 3850, 3857	2641, 3682, 8818, 3850, 3857
125	3634, 3827, 3847, 8818, 3850, 3857, 3681	2641, 3682, 8818, 3850, 3857, 3681
150	Tous les accessoires Wöhler peuvent être utilisées	Tous les accessoires Wöhler peuvent être utilisées

Table: Accessoires Wöhler appropriées (n° d'article)

18 Garantie et service

18.1 Garantie

Chaque Wöhler VIS 700 Système d'inspection vidéo HD a été testé dans tous ses fonctions et ne quitte notre usine qu'après avoir été soumis à un contrôle de qualité approfondi.

La période de garantie du système d'inspection vidéo HD Wöhler VIS 700 est de douze mois à compter de la date d'achat, à l'exception du dôme en plastique et de la carte mémoire du Wöhler VIS 700.

En cas de réparation, les frais de port et d'emballage de l'appareil ne sont pas couverts par la garantie.

Cette garantie s'arrête lorsque des réparations et modifications ont été effectuées par un personnel non autorisé.

18.2 Service

Pour nous, le SERVICE joue un rôle très important dans nos rapports avec nos clients. Voilà pourquoi nous sommes toujours à votre disposition même après l'expiration de la période de garantie.

- Si vous nous envoyez l'appareil, il vous sera renvoyé par notre service d'expédition après réparation en quelques jours seulement.
- Vous pouvez solliciter l'aide directe de nos ingénieurs par téléphone.

19 Déclaration de conformité

Le fabricant

Wöhler Technik GmbH

Wöhler-Platz 1, D-33181 Bad Wünnenberg

déclare que le produit suivant:

Nom du produit:
Wöhler VIS 700
Système d'inspection vidéo HD

est conforme aux exigences de protection essentielles fixées dans les directives du Conseil portant sur l'alignement des prescriptions juridiques, dans les Etats membres, sur la compatibilité électromagnétique (2014/53/EU).

Pour juger de la compatibilité électromagnétique du produit, il a été fait appel aux normes suivantes:

EN 61326-1:2013 / IEC 61326-1:2012

ETSI EN 301 489-1 V2.1.1 (2017-02)

Draft ETSI EN 301 489-1 V2.2.0 (2017-03)

ETSI EN 301 489-17 V3.1.1 (2017-02)

Draft ETSI EN 301 489-17 V3.2.0 (2017-03)

ETSI EN 300 328 V2.1.1 (2016-11)

ETSI EN 300 330 V2.1.1 (2017-02)

EN 62368-1 :2014+ AC:2015

IEC 62368-1 :2014 (Ed. 2) + Cor.:2015

Points de vente et SAV

France

Wöhler France SARL

31 Bis Rue Georges Ohnet

31200 Toulouse

Tel.: 05 62 27 11 31

Fax: 05 62 27 11 31

info@woehler.fr

www.woehler.fr

Allemagne

Wöhler Technik GmbH

Wöhler-Platz 1

33181 Bad Wünnenberg

Tel.: +49 2953 73-100

Fax: +49 2953 73-96100

info@woehler.de

www.woehler.de

International

États-Unis

Wohler USA Inc.

20 Locust Street, Suite 205

Danvers, MA 01923

Tel.: +1 978 750 9876

Fax.: +1 978 750 9799

www.woehlerusa.com

République tchèque

Wöhler Bohemia s.r.o.

Za Naspem 1993

393 01 Pelhřimov

Tel.: +420 5653 49019

Fax: +420 5653 23078

info@woehler.cz

Italie

Wöhler Italia srl

Corso Libertà 9

39100 Bolzano

Tel.: +39 0471402422

Fax: +39 0471 406099

info@woehler.it

www.woehler.it

Votre interlocuteur: