

Beschrijving van het systeem

In gebouwen met decentrale verwarming ontbreekt het vaak aan voldoende inbouwschachten voor de individuele aansluiting van de gascondensatieketels. De collectieve PolyTop-rookgasafvoerkanalen lossen dit probleem op door meerdere gascondensatieketels aan te sluiten op een gemeenschappelijk rookgasafvoersysteem. De rookgassen worden dan afgevoerd in overdruk.

Technische informatie

Een modulaire flexibel renovatieoplossing in polypropyleen (2 mm) geschikt voor condenserende gasgestookte ketels in overdruk.

Het PolyTop-systeem beschikt over :

- Een prestatieverklaring: 001DoP/10.07.2013 (17.06.2014)
- Een CE-markering: cetrificaat nr. 0036 CDP 91265 001
- Het systeem werd getest door TÜV Süd, München

CE-classificatie

T120 H1 W 1/2 O-50 R00 EI00 (volgens EN 1433)

Dimensionering

3 diameters zijn beschikbaar en zorgen ervoor dat 2 tot 6(+) ketels kunnen worden aangesloten: Ø110, 125, 160

- Maximaal 2 ketels per verdieping
- Aangesloten toestellen dienen van het type C10(2) of C10(3) te zijn
- Terugslagklep te plaatsen in rookgasafvoer indien niet aanwezig in de ketel

AANTAL BOUWLAGEN	110		125		160	
	AANTAL KETELS (30 kW)					
	2	3	3	4	5	6
2						
3						
4						
5						
6						

! Tabel ter indicatie, diameters worden steeds individueel berekend volgens EN 13384-2

Opbouw van het systeem - Shunt renovatie

Verdieping :



* Dubbele aftakking beschikbaar vanaf Ø125

Blinde verdieping (zonder ketel) :

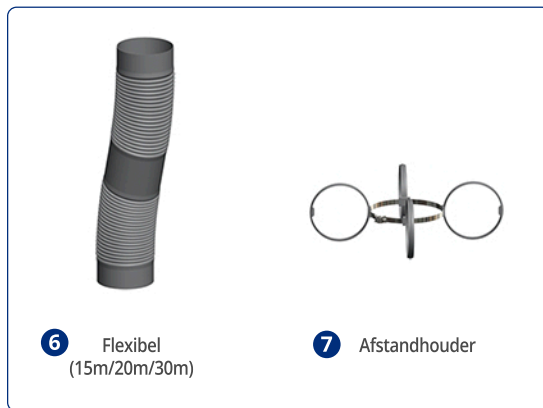

Afwerking :

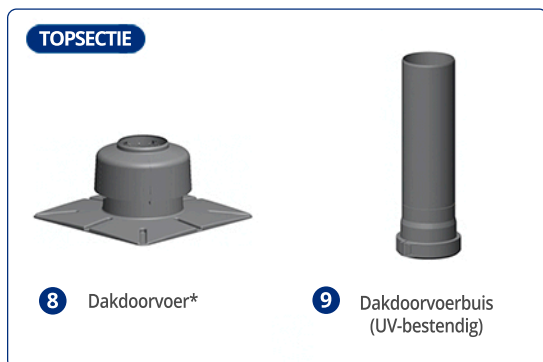

* Onderdeel maakt deel uit van de basiskit

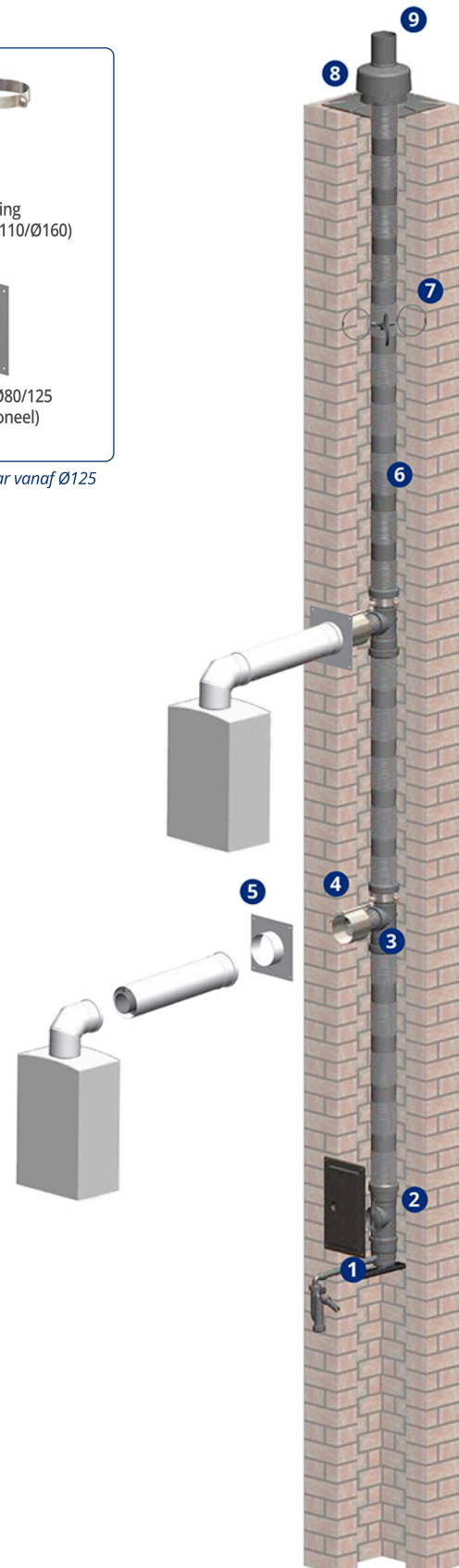

Opbouw van het systeem - CLV renovatie

Verdieping :



* Dubbele aftakking beschikbaar vanaf Ø125
 ** Enkel van toepassing bij Ø110/Ø160

Blinde verdieping (zonder ketel) :



Afwerking :

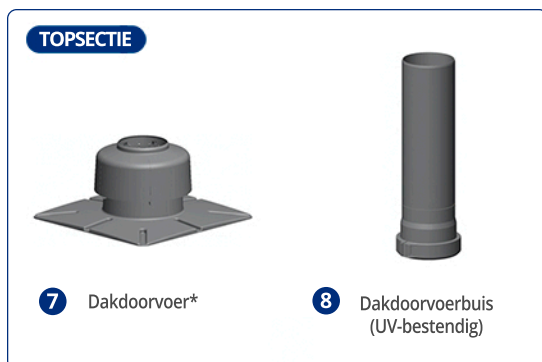

* Onderdeel maakt deel uit van de basiskit

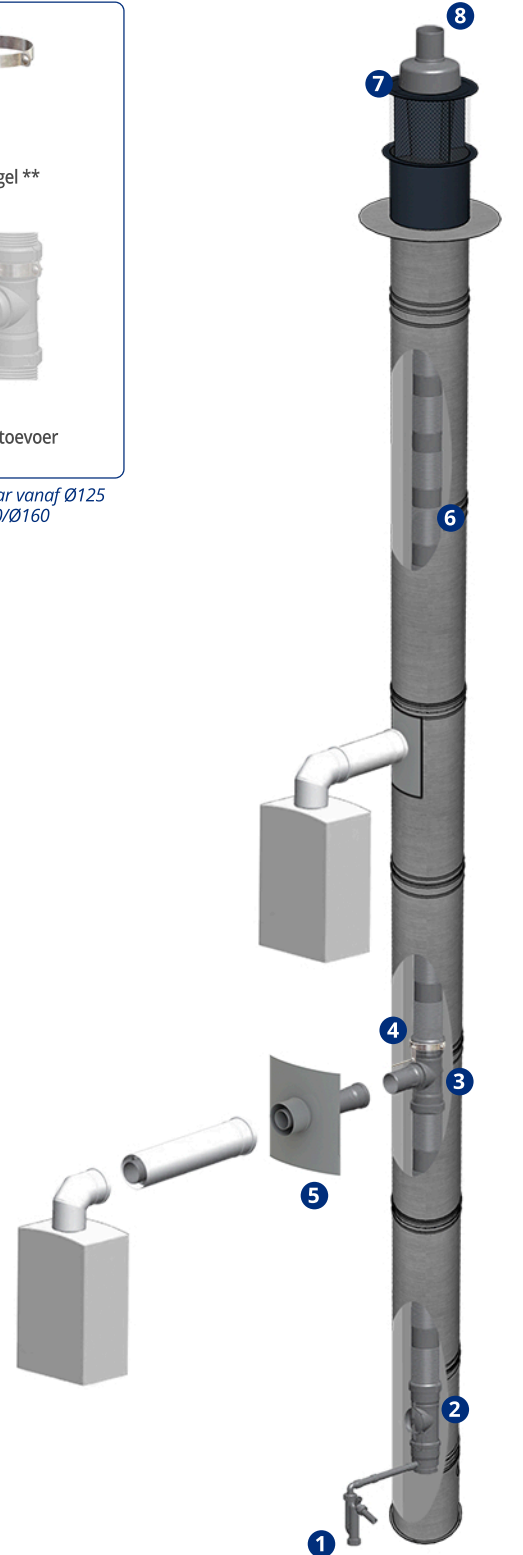

Onderdruk CLV systeem

Aanvraag prijsofferte*

GEGEVENS :

Referentie:

Firma: BTW nr:

Contactpersoon: Tel:

E-mail:

TYPE RENOVATIE :

Gemetste schouw :

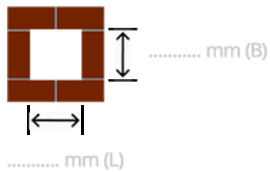

Shunt-schouw :

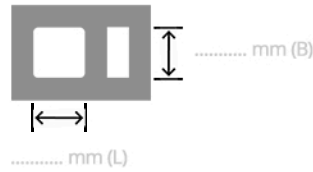

CLV systeem :

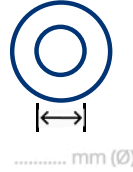

HOOGTE H (m)	GASWANDKETEL		AANTAL (aanvinken)		AANSLUITING			
	MERK / TYPE	VERMOGEN (kW)	1	2		LENGTE L (m)	AANTAL BOCHTEN	
				180°	90°		45°	90°
DAK								
+6								
+5								
+4								
+3								
+2								
+1								
0								

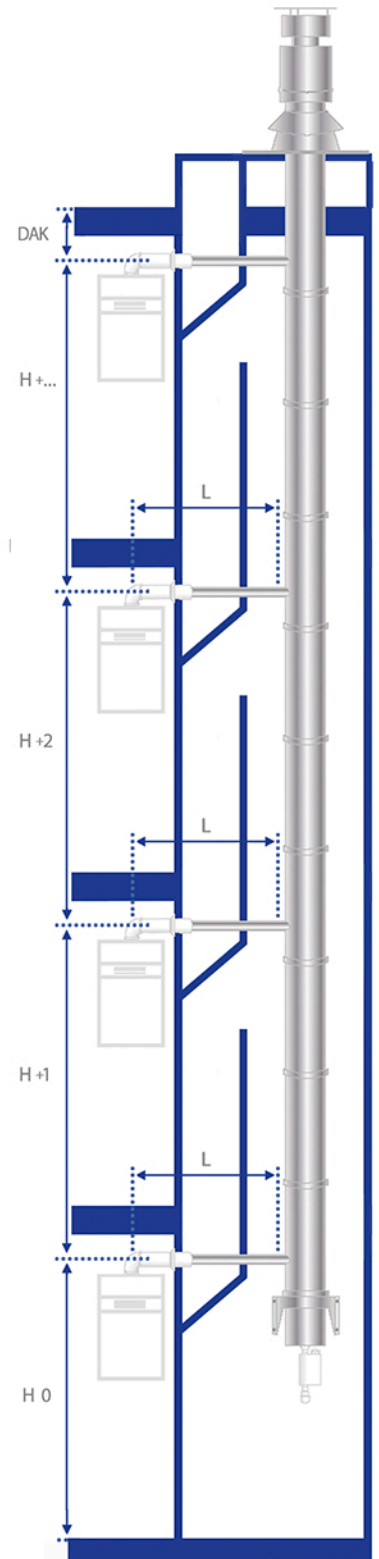

OPMERKINGEN :

* Ingevulde aanvraagformulieren en eventuele extra bijlagen kunt u uploaden via www.hekon.be